

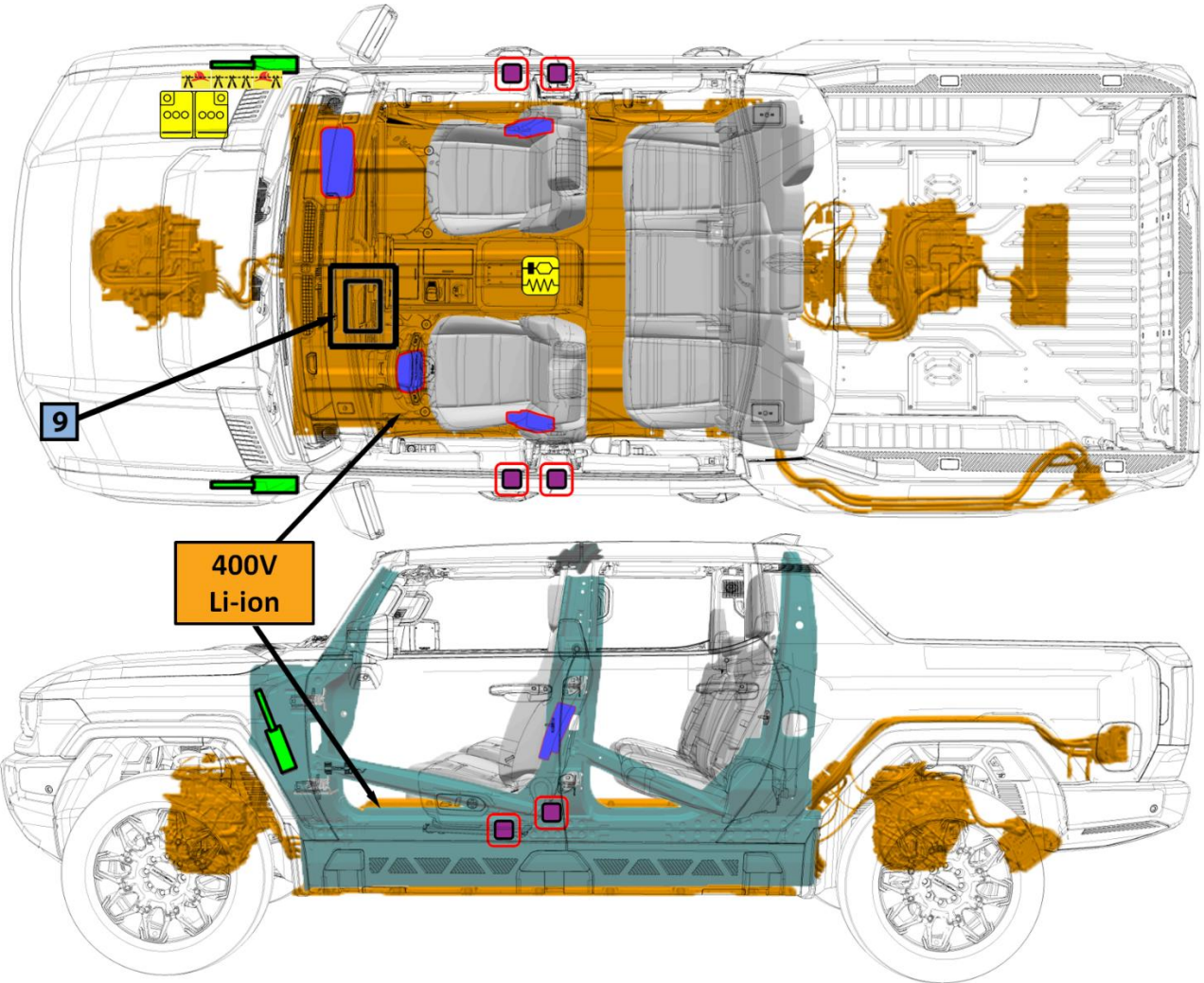



GMC
HUMMER EV
2022 -



	Sacs gonflables		Gonfleur à gaz stocké		Prétensionneur de ceinture de sécurité		Unité de commande SRS		Vérin à gaz/ Ressort préchargé
	Zone de haute résistance		Zone nécessitant une attention spéciale		Batterie basse tension		Bloc-batterie haute tension		Composant de câble d'alimentation haute tension
	Emplacement de coupe du câble								

1. Identification / reconnaissance

 L'absence de bruit du moteur ne signifie pas que le véhicule est éteint : le véhicule est capable de se déplacer jusqu'à ce qu'il soit complètement hors tension. Porter toujours l'équipement de protection personnelle approprié.

Emblèmes et badges



Le GMC HUMMER EV peut être identifié par ces emblèmes qui apparaissent à plusieurs endroits à l'intérieur et à l'extérieur du véhicule.

Étiquette d'informations pour les premiers intervenants

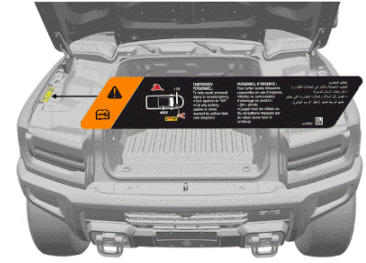

2. Immobilisation / stabilisation / levage

IMMOBILISER LE VÉHICULE :

1. Bloquer les roues.
2. Appuyer momentanément sur l'interrupteur du frein de stationnement électrique (EPB). Le témoin rouge d'état du frein de stationnement clignote et reste allumé une fois que l'EPB est complètement appliqué.
3. Appuyer sur le bouton situé sur le dessus du levier de vitesses pour passer en position P (stationnement).

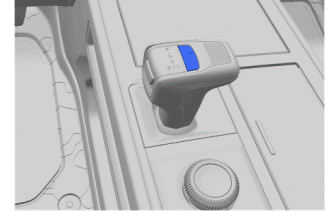
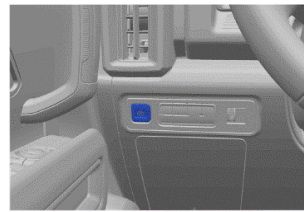

POINTS DE LEVAGE :

 Des emplacements sur la carrosserie du véhicule, sont à utiliser comme points de levage primaires. NE PAS utiliser ces emplacements comme points de fixation pour déplacer ou arrimer le véhicule.

Ne PAS soulever le véhicule à partir d'un emplacement de batterie haute tension.

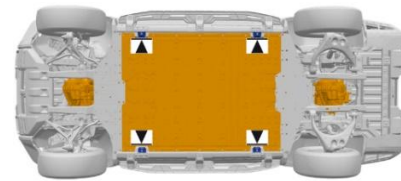

3. Désactiver les risques directs / réglementations de sécurité

 Le véhicule est équipé d'un système de gestion de la batterie 12 V avec détection interne des défauts, y compris une alerte et atténuation de l'emballement thermique. Pour garder l'alerte et atténuation de l'emballement thermique disponible, NE PAS désactiver la batterie 12 V. Pour désactiver la haute tension, couper la boucle des premiers répondants d'abord.

Dans l'éventualité d'une notification « Battery Danger Detected, Safely Exit Vehicle » (Danger lié à la batterie détecté, sortez du véhicule de façon sécuritaire), NE PAS désactiver la batterie 12 V pour désactiver l'avertisseur.

MÉTHODE PRINCIPALE (2022-2025) :

1. Appuyer sur le bouton d'alimentation pour désactiver la propulsion du véhicule.

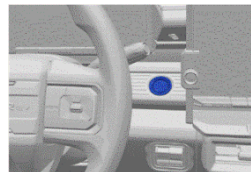

MÉTHODE PRINCIPALE (2026 et par la suite) :

1. Couper le contact du véhicule :
 - Lorsque le cycle de conduite est terminé et que le véhicule est placé en position P (stationnement), le véhicule s'éteint lorsqu'une sortie du conducteur est détectée.
 - Le véhicule peut être éteint en appuyant sur le symbole « Vehicle Off » (Éteindre le véhicule) sur l'écran d'infodivertissement. Si une collision est détectée une icône supplémentaire d'arrêt du véhicule d'urgence apparaît sur l'affichage et peut être enfoncée pour éteindre le véhicule.

2. Ouvrir le capot en utilisant l'une des trois méthodes :
 - Interrupteur à pavé tactile dans la zone de la calandre
 - Commutateur du tableau de bord
 - Câble de déverrouillage dans l'espace pour les pieds du conducteur.

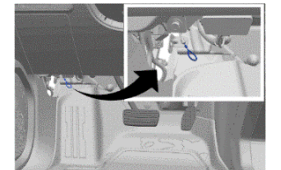
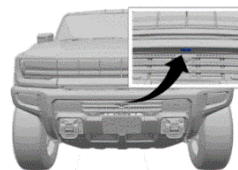

3. Envisager toute manipulation des dispositifs électriques du véhicule (volant, sièges électriques, glaces, etc.) **avant de** désactiver la batterie 12 V.
4. Déposer le pare-vue du compartiment avant.
5. Couper à deux endroits la boucle pour les premiers répondants marquée par du ruban jaune. S'assurer que les coupes sont nettes et qu'il n'y a pas de risque que des fils lâches se touchent.

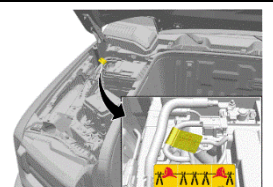
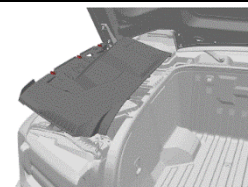

Les coussins gonflables peuvent être désactivés en retirant le câble négatif de la batterie 12 V. Ceci est destiné à désactiver l'alerte et l'atténuation de l'emballement thermique.

NE COUPER AUCUN CÂBLE HAUTE TENSION DE COULEUR ORANGE.	Numéro d'identification	Numéro de version	Numéro de page
	1GT-21101	7	Page 2 de 4



Après avoir désactivé la boucle de coupure pour les premiers répondants, attendre au moins 1 minute pour permettre à l'énergie haute tension de se décharger.

VÉHICULE À UNE STATION DE CHARGE :

Si possible, terminer la charge en retirant la poignée de charge du véhicule.
Si elle est activée, l'alarme antivol du véhicule peut se déclencher. Si la poignée de charge ne se déverrouille pas, une boucle de déverrouillage manuelle se trouve dans le passage de roue arrière gauche.

La poignée de charge commune est montrée; Le chargeur réel / l'entrée de charge du véhicule peut varier selon l'année-modèle et la région.

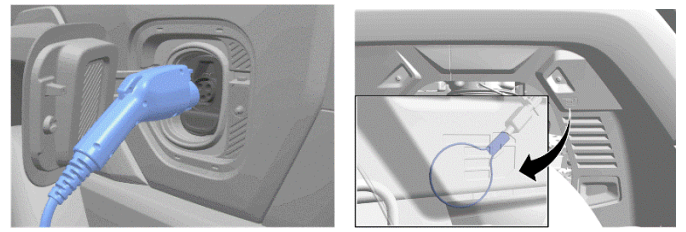

4. Accès aux occupants

Se référer à la page de couverture pour les illustrations des zones de haute résistance et les emplacements des composants liés à la sécurité.



- Le pare-brise est fabriqué en verre feuilleté

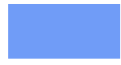

- Les glaces de portes et la glace du hayon sont fabriquées en verre trempé



- Les panneaux de toit amovibles sont en polycarbonate.

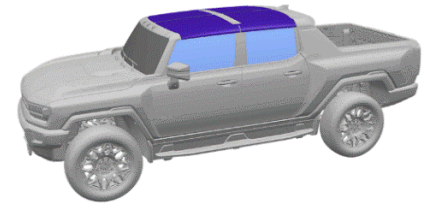

Ouverture d'une porte latérale verrouillée

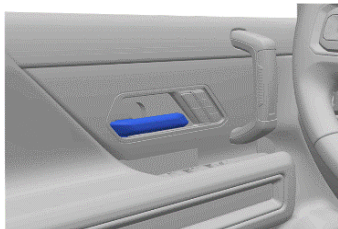

Si les portes restent verrouillées, tirer **deux fois** sur la poignée intérieure de porte pour accéder à l'occupant.

REMARQUE : une méthode alternative d'accès au passager arrière peut être nécessaire si les serrures de porte arrière de sécurité pour enfant sont engagées.

Commutateur de commande de colonne de direction

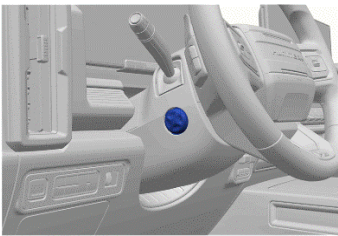

Commutateur de commande de siège

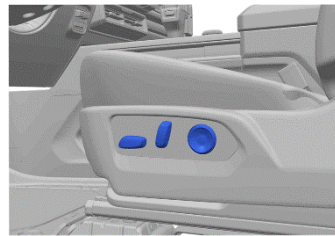

Points d'ancrage de siège pour enfant arrière

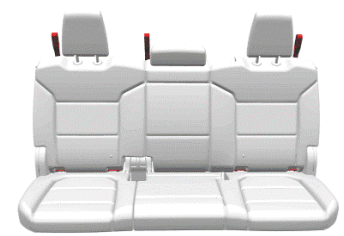

5. Énergie stockée / liquides / gaz / solides

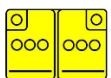

12V
Lead Acid



400V
Li-ion



Du liquide qui fuit à l'intérieur du bloc-batterie peut devenir instable et présenter un risque d'incendie. Vérifier la température du bloc-batterie avec une caméra à image thermique.

6. En cas d'incendie



Une batterie en feu n'explose pas.



Porter toujours un appareil respiratoire autonome (ARA).

Utiliser de grosses quantités d'eau pour refroidir la batterie et éteindre l'incendie.



Possibilité de rallumage de la batterie.

7. En cas d'immersion

La batterie haute tension est isolée du châssis du véhicule. Si le véhicule est immergé dans l'eau, vous ne risquez pas d'être électrocuté en touchant le véhicule.

Après que le véhicule ait été sorti de l'eau, agir comme suit :

1. Laisser sécher le véhicule.
2. Effectuer la procédure de désactivation de la haute tension dans la section 3.

8. Remorquage / transport / rangement

Remorquage et transport

Le véhicule est équipé de deux crochets de remorquage avant et arrière utilisés pour tirer le véhicule sur une remorqueuse à plateau à partir d'une surface de route plane.

Le véhicule peut être équipé de deux crochets de remorquage arrière en option pour tirer le véhicule sur une remorqueuse à plateau à partir d'une surface de route plane.

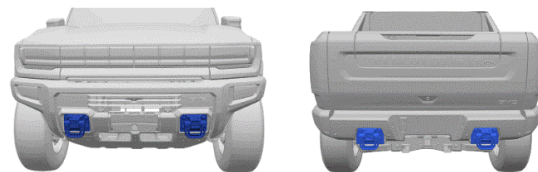

General Motors recommande l'utilisation d'une remorqueuse à plateau pour transporter un véhicule en panne. Un camion muni d'un lève-roues et de roues porteuses conformes peut être utilisé si une remorqueuse à plateau n'est pas disponible.

Les emplacements des points de levage ne doivent être utilisés que pour le levage du véhicule. NE PAS utiliser ces emplacements comme points de fixation pour déplacer ou arrimer le véhicule.

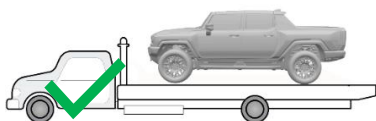

Le déplacement du véhicule avec les roues motrices au sol génère de l'énergie indésirable. Limiter le mouvement du véhicule à la distance nécessaire pour préparer le véhicule au remorquage.

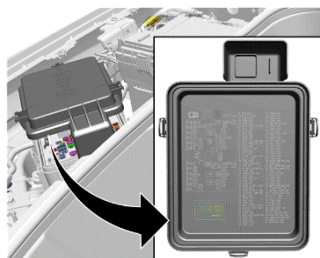

Si l'avertisseur doit être désactivé avant le transport, repérer et retirer le fusible d'avertisseur du centre électrique sous le capot.

Entreposage et élimination

Entreposer le véhicule à l'extérieur à une distance sécuritaire (15 mètres / 50 pieds) ou séparé des objets inflammables.

La batterie haute tension et les fluides de batterie qui fuient doivent être correctement éliminés conformément aux règlements locaux. General Motors recommande de retirer et recycler la batterie. Se reporter à recyclemybattery.com pour de plus amples renseignements.



Risque de dangers persistants (reprise de feu/nouveau dégagement gazeux/etc.) si la batterie d'un véhicule endommagé est bousculée lors du dépannage, notamment au cours du processus de remorquage et de remisage.

9. Informations supplémentaires importantes

Ce véhicule est pris en charge par OnStar, selon sa disponibilité.

Ce véhicule n'a PAS de bouton de mise sous tension. Le véhicule s'éteint lorsqu'il est mis en position P (stationnement) et qu'une sortie du conducteur est détectée. Les symboles « Vehicle Off » (éteindre le véhicule) ou « Emergency Vehicle Off » (Éteindre le véhicule d'urgence) apparaissent sur l'écran d'infodivertissement et peuvent être utilisés pour éteindre le véhicule. Le symbole « Emergency Vehicle Off » (Éteindre le véhicule d'urgence) s'affiche uniquement lorsqu'une collision est détectée.

10. Explication des pictogrammes utilisés

	Véhicule électrique		Avertissement général		Avertissement, Électricité
	Technologie de la batterie		Points de levage		Caméra à image thermique
	Inflammable		Toxique		Corrosif
	Risque de blessures		Utiliser de l'eau		Emplacement de coupe du câble